

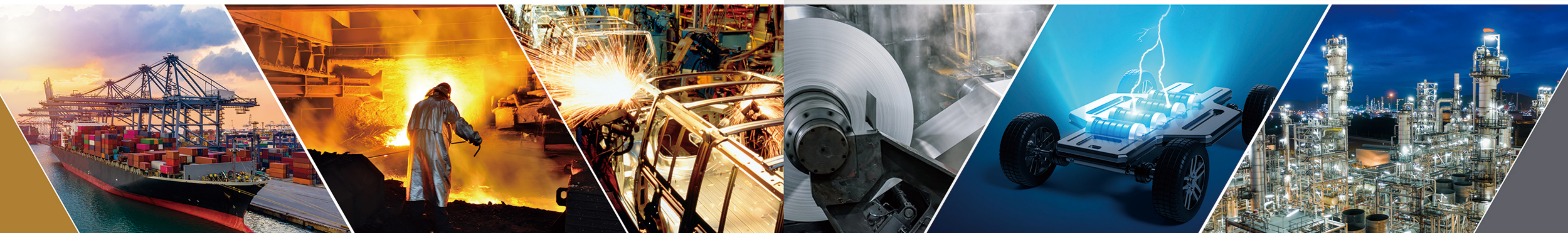

PG METAL

글로벌 베스트 소재 전문 공급 및 솔루션



WE PROVIDE BEST MATERIALS & SOLUTION

(주)피지메탈

울산광역시 울주군 상북면 김천산업3길 18
T 052-247-5052 F 052-249-6061

(주)피지머티리얼즈

울산광역시 울주군 범서읍 대리1길 20-5(1F)
T 052-977-5052 F 052-977-6061

중국 (주)피지머티리얼즈

Rm.312, No.3152 Hechun Road,
Minhang District, Shanghai, China

안산 영업 사무소

경기도 안산시 단원구 풍전로 37-9 트리플렉스 303동 122호
T 031-8044-6517 F 031-8044-6518



about PG METAL

산업현장에 우수한 품질의 소재를 제공하는 (주)피지메탈이 되겠습니다.

(주)피지메탈은 전기/전자, 자동차 부품, 선박, 플랜트(Insulation), 가전용품 및 건축 자재에 사용되는 알루미늄, 스테인레스, 구리 등 소재의 전문성을 가지고 제품 개발에 참여하여 솔루션을 제공하며, 고객이 원하는 가장 적합한 소재를 신속하게 공급하고 있습니다.

CONTENTS

- 3P 인사말 / 회사개요
- 4P 연혁 / 인증 현황
- 5P 고객사 안내
- 6P **비전**
- 7P 사업 절차
- 8P 기술적 강점 1 / BPA(Battery Pack Assy)
- 9P 기술적 강점 2
- 10P 사업영역
- 11P 전기/전자 분야
- 12P 전기/전자 분야
- 13P 자동차 분야
- 14P 선박 분야
- 15P 플랜트 분야 / 인슐레이션 액세서리

회사명	주식회사 피지메탈	
대표이사	이상화	
설립년월	2008. 02	
대표전화	본사. 052-247-5052	안산영업사무소. 031-8044-6517
팩스	본사. 052-249-6061	안산영업사무소. 031-8044-6518
웹사이트	www.pgmetal.co.kr	
주요사업	2차전지 배터리관련 소재 공급 자동차 부품관련 소재 공급 선박 관련 소재 공급 플랜트 인슐레이션 자재 공급 무역업	
사업장 주소	본사. 울산광역시 울주군 상북면 김천산업3길 18 안산영업사무소. 경기도 안산시 단원구 풍전로 37-9 트리플렉스 303동 122호	

HISTORY of PG METAL



CERTIFICATIONS



ISO 9001
금속 제품 및 Insulation 제품의 가공

ISO 14001
금속 제품 및 Insulation 제품의 가공

MAINBiz
경영혁신형 중소기업(메인비즈) 회원증

OUR CLIENTS



VISION

HIGH QUALITY MATERIALS PG METAL

(주)피지메탈은 최고의 소재만을 공급하겠습니다!

글로벌 서플라이 체인 구축



글로벌 소싱



신소재 개발



해외 플랜트

차량 경량화
전기전자 신소재

아프리카,
중동, 아시아

BUSINESS PROCESS



1 제품 개발 참여
소재 추천, 개발

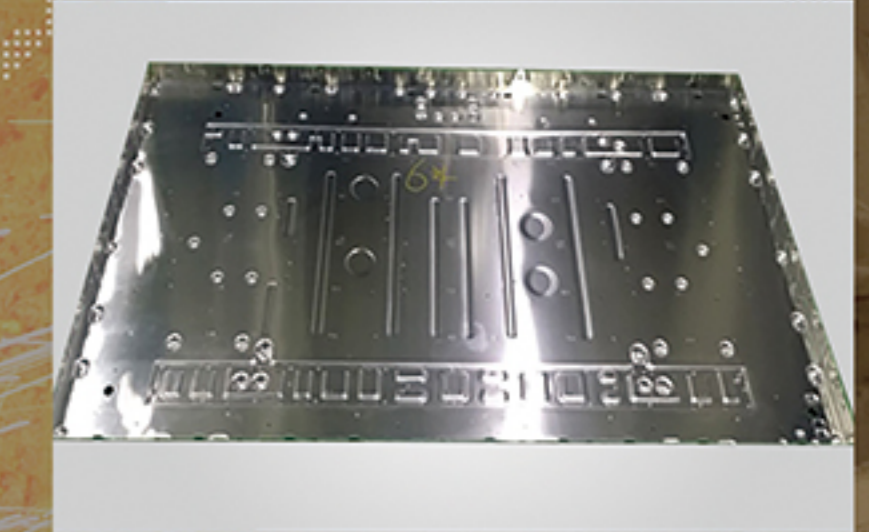

2 소재 개발
테스트



3 생산·가공
소재 생산 및 가공



4 품질 검사
납입시양



5 포장
제품 보호



6 고객사 공급
사후 관리

기술적 강점

고객사 니즈에 맞는 솔루션(적정 소재 제안, 가공법, 성형성, 표면처리 등) 개발 및 제공

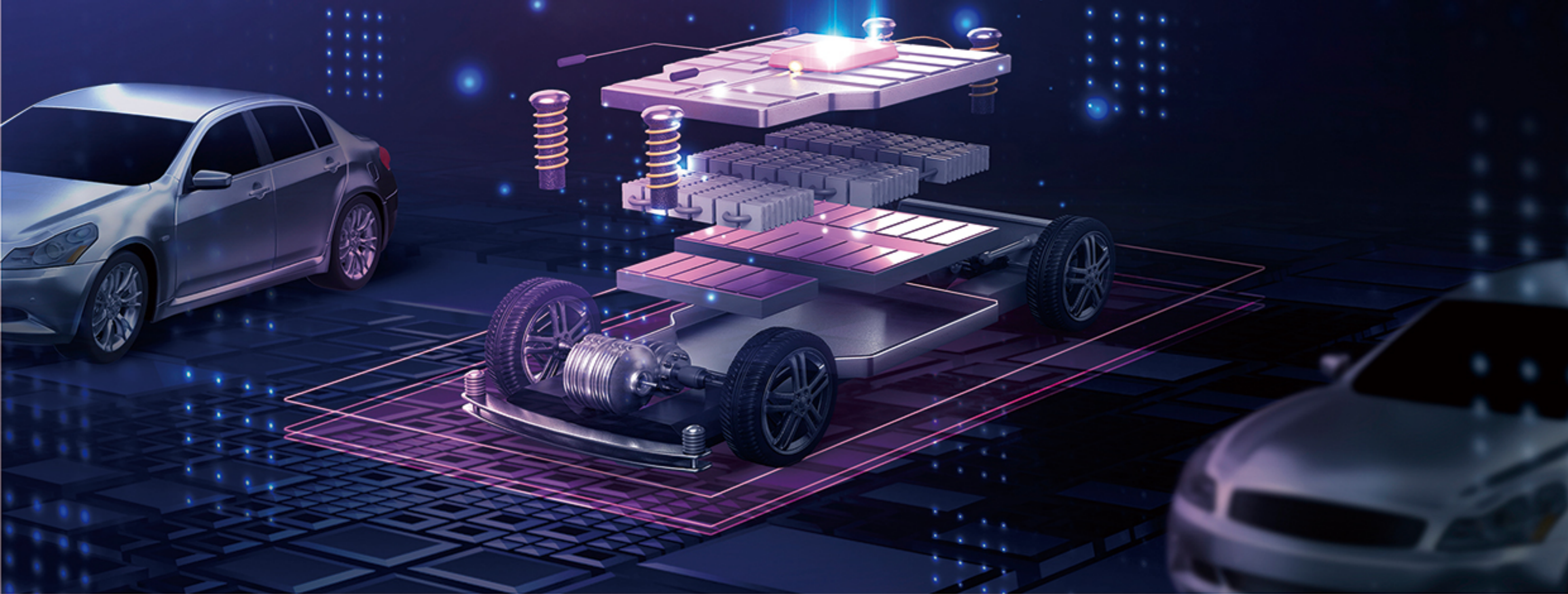

전기자동차 배터리 케이스, 이차전지 소재 개발 및 양산소재 공급

- 현대·기아자동차 전기차 배터리 케이스 개발/설계 참여 및 소재 공급
- 정밀 가공이 요구되는 원통형 이차전지 안전장치 소재 공급
- 완벽한 게이지 공차 관리 필요

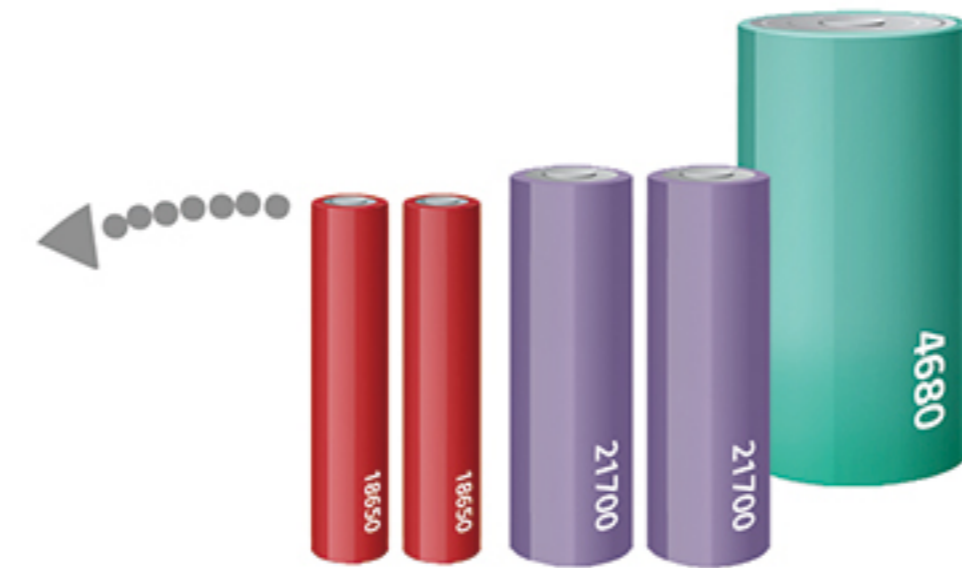

BPA(Battery Pack Assy)

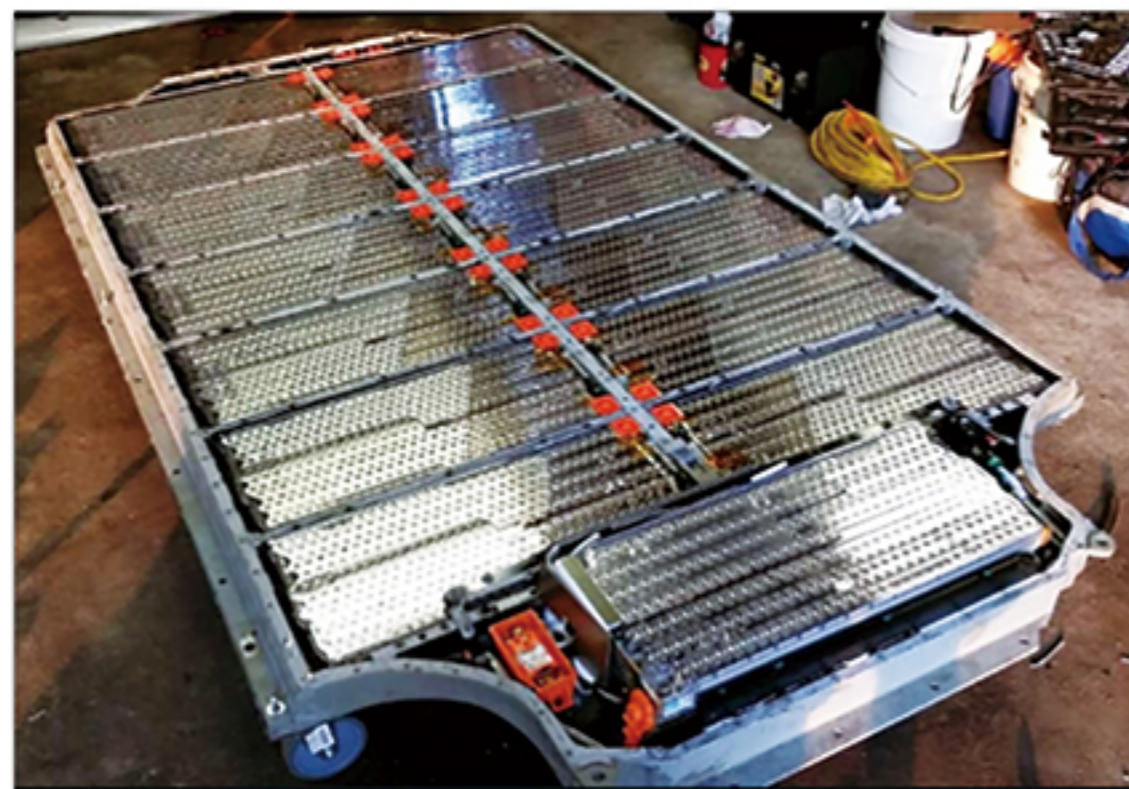

Plant Insulation Vapor Barrier 직접 생산

- 기존 배관용 자켓팅 알루미늄 시트를 주름가공하여 표면적 확장을 통한 발열성 증대
- 주름가공한 표면에 폴리크라프트지 부착을 통한 투습방지 기능성 부여

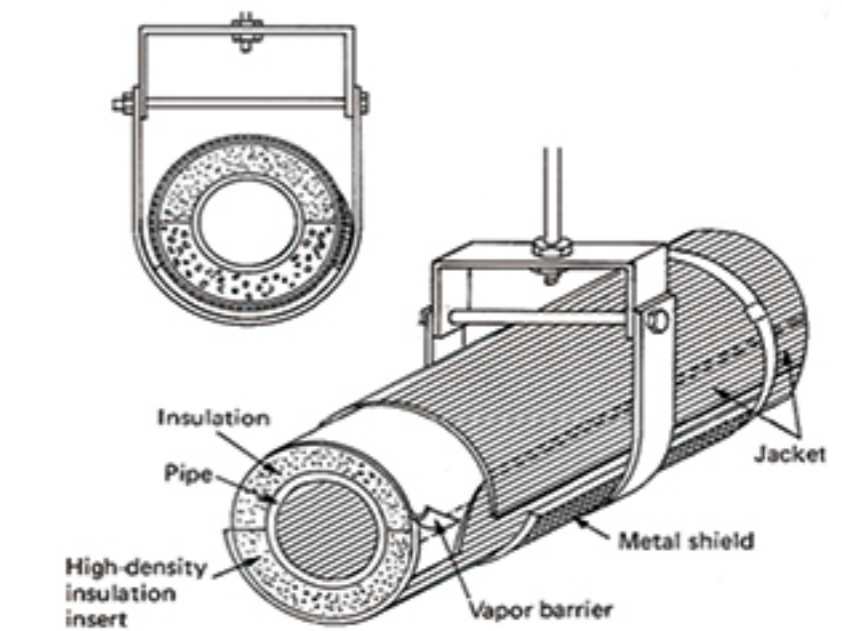

전기/전자 (ELECTRONICS)



원통형 2차전지 탑캡



파우치형 2차전지 셀커버



메탈 PCB

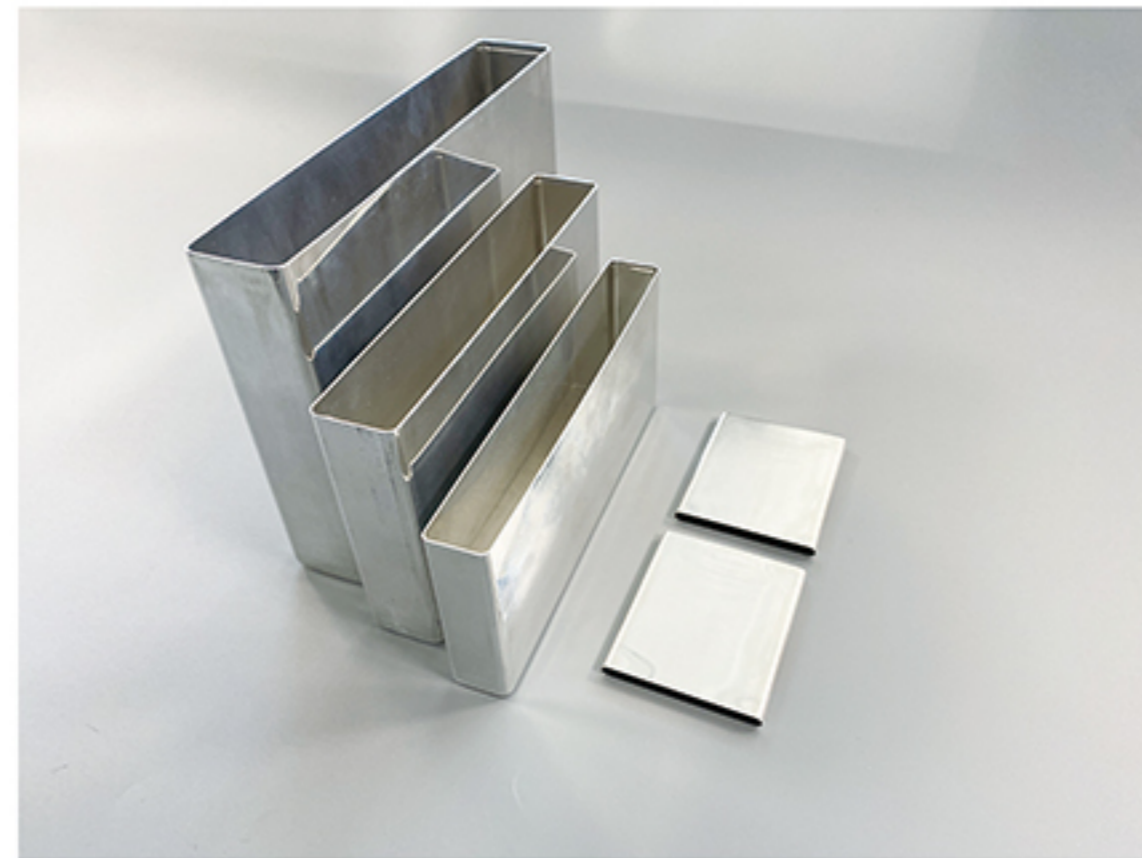

각형 2차전지

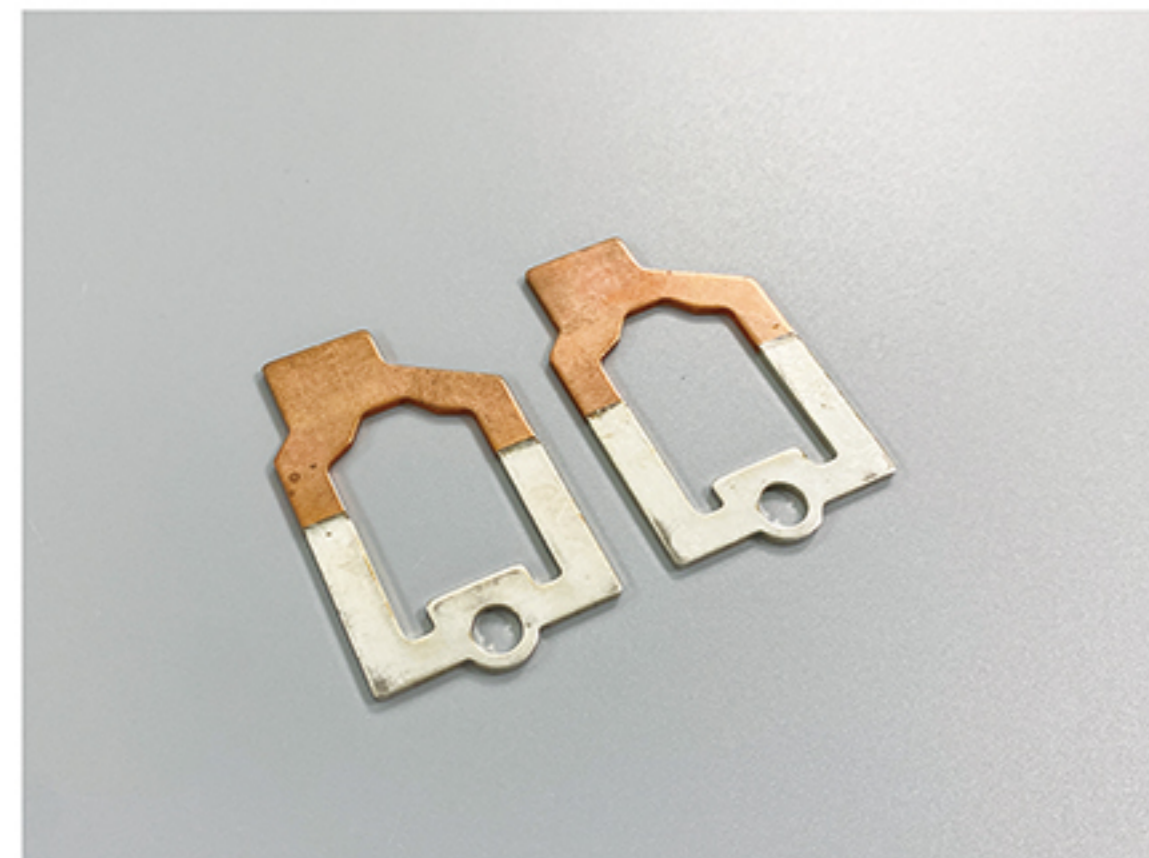

부스바



전해동박

자동차 (AUTO PARTS)

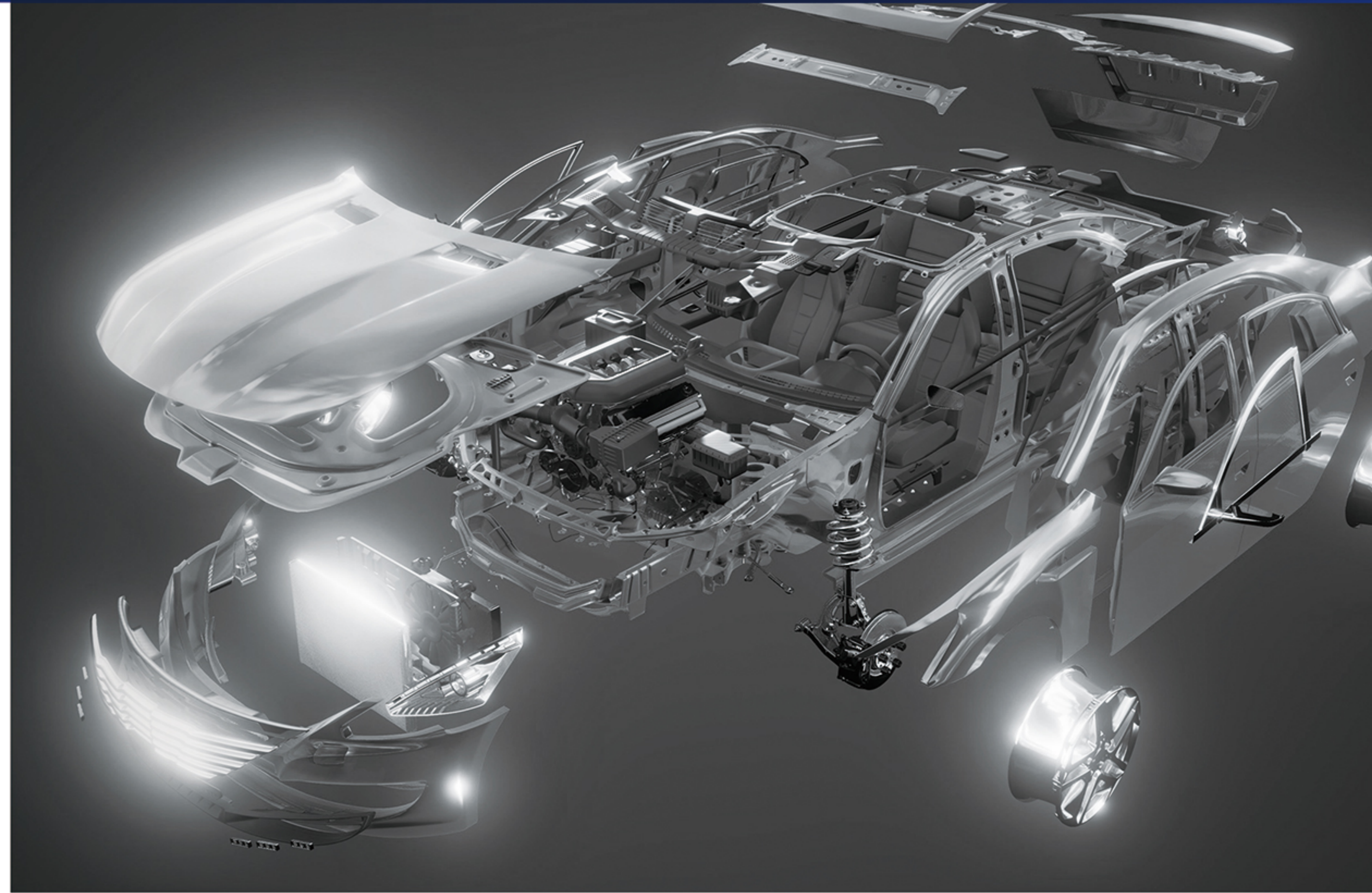

전기차 BPA 상·하판

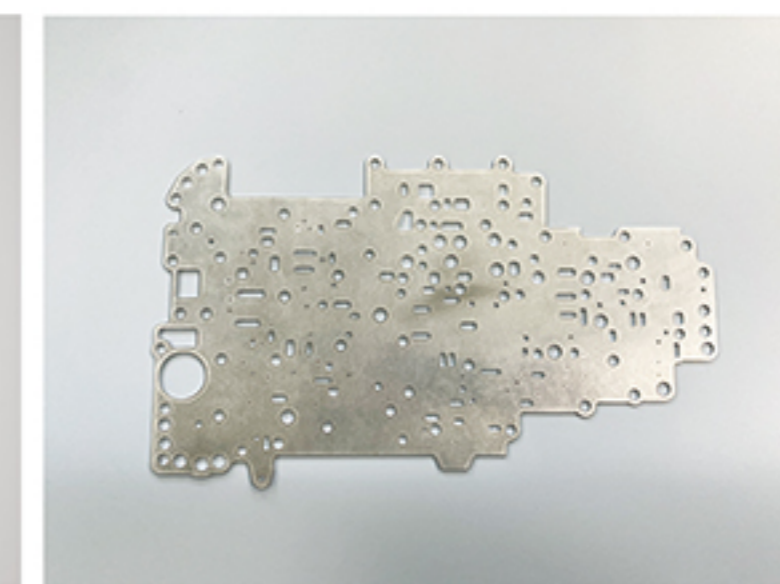

오토미션 가스켓

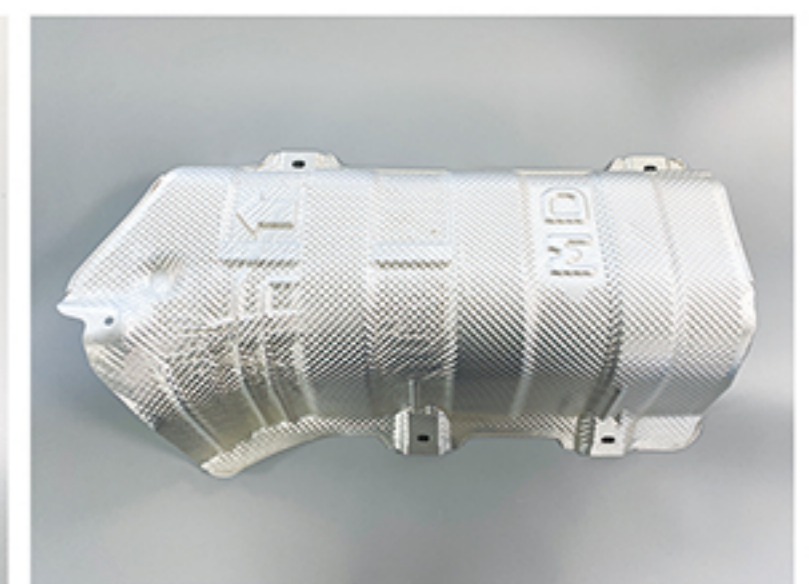

히트실드



오토트림

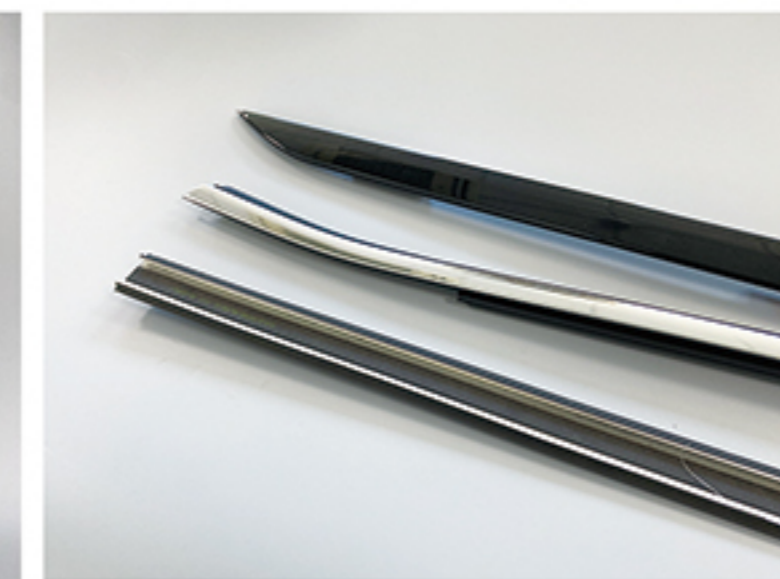

루프몰딩

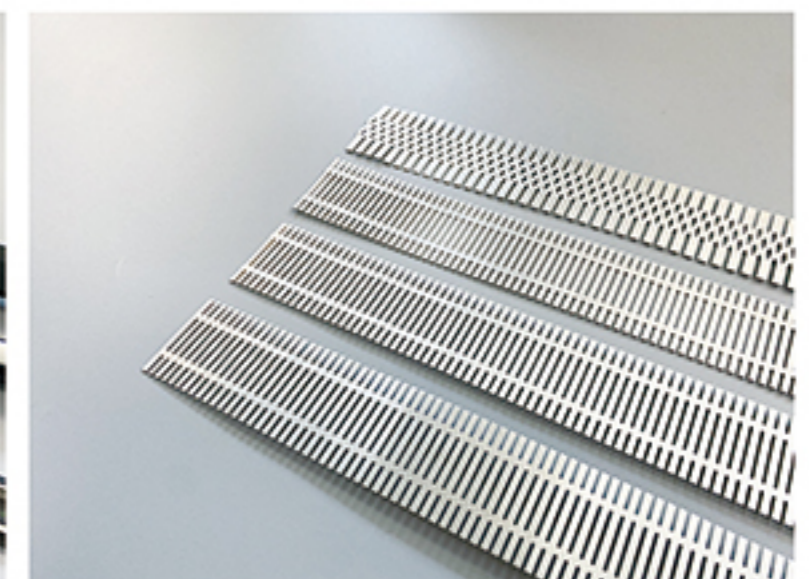

웨더스트립 심금

선박 (SHIP PARTS)

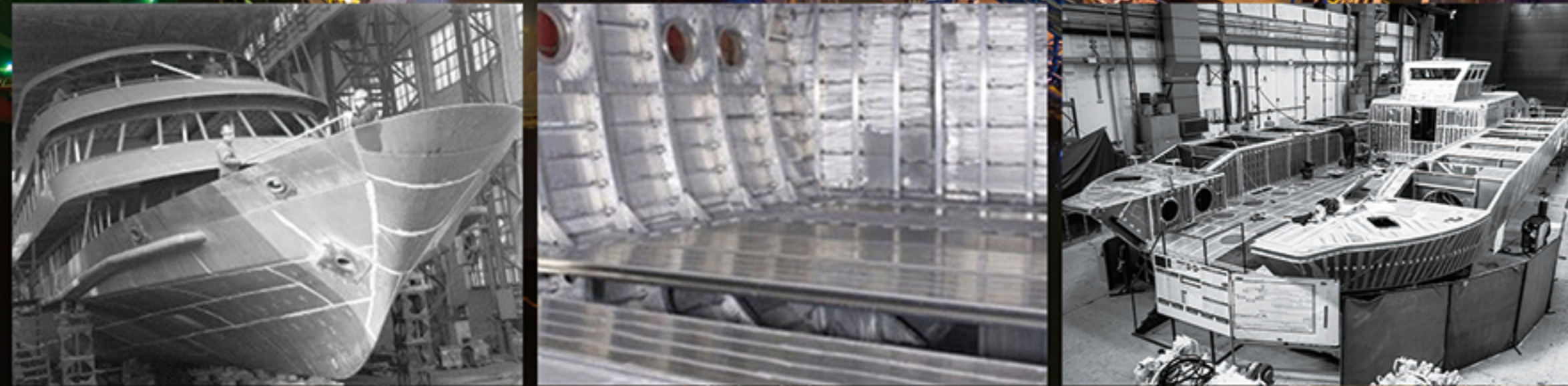

REFERENCE

부위 구분에 따른 용도 및 합금 종류

구분	합금종류	사용형태
외판	5083, 5086	판, 형재
용골	5083	판
늑판, 격벽	5083, 6061	판
늑골	5083	판, 형재
기관대	5083	판
갑판	5052, 5083, 5086	판, 형재
조타실	5083, 6N01, 5052	판, 형재
볼워크	5083	판, 형재
연통	5083, 5052	판
마스트	5083, 5052	관, 봉, 형재

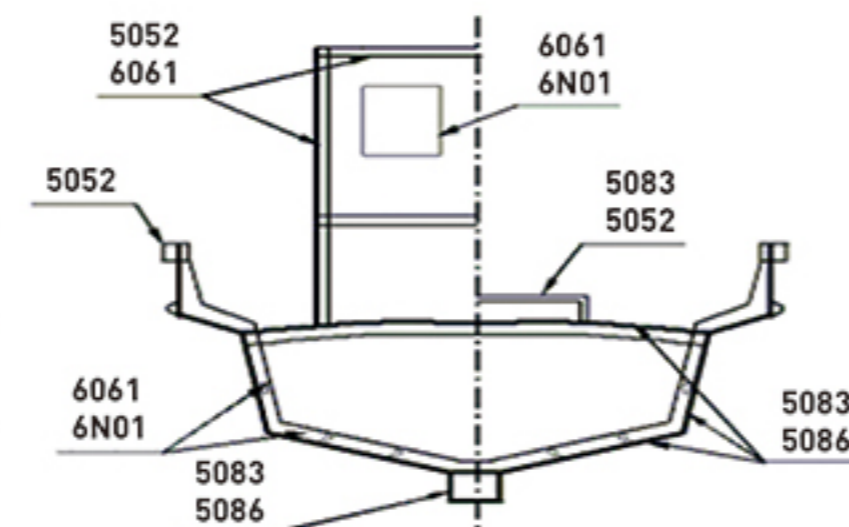

<부표>

플랜트 (PLANT INSULATION)

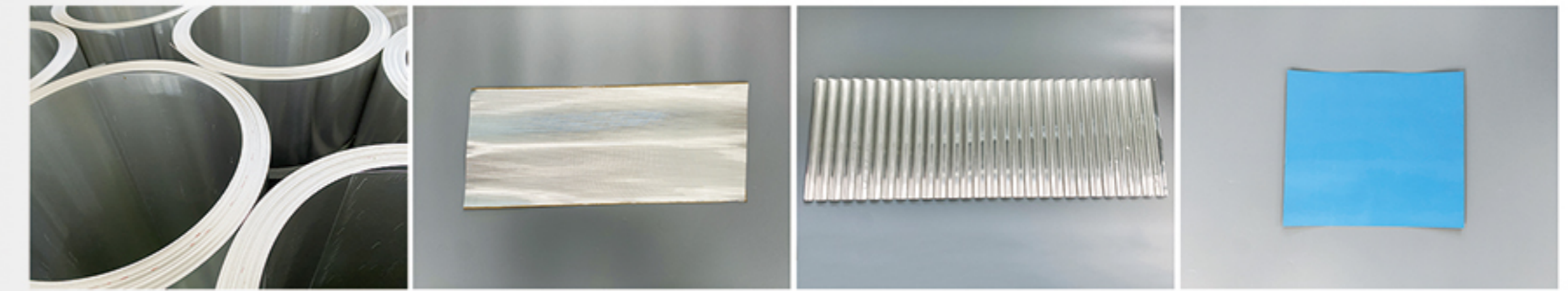

AL SHEET

AL sheet 5mm골

AL sheet 32mm골

Polysurlyn V/B

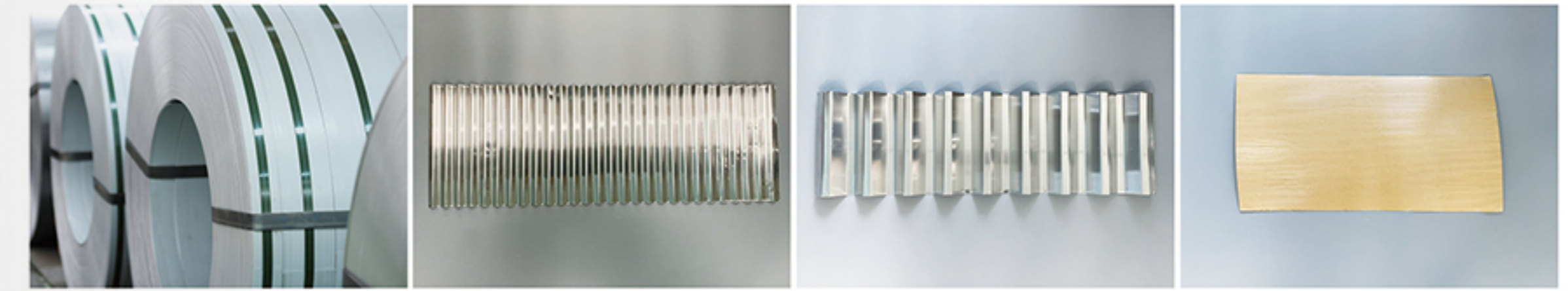

STS COIL

C-76

V-115

Polycraft V/B



하이트린

PIR PIPE COVER

그라스울

미네랄울

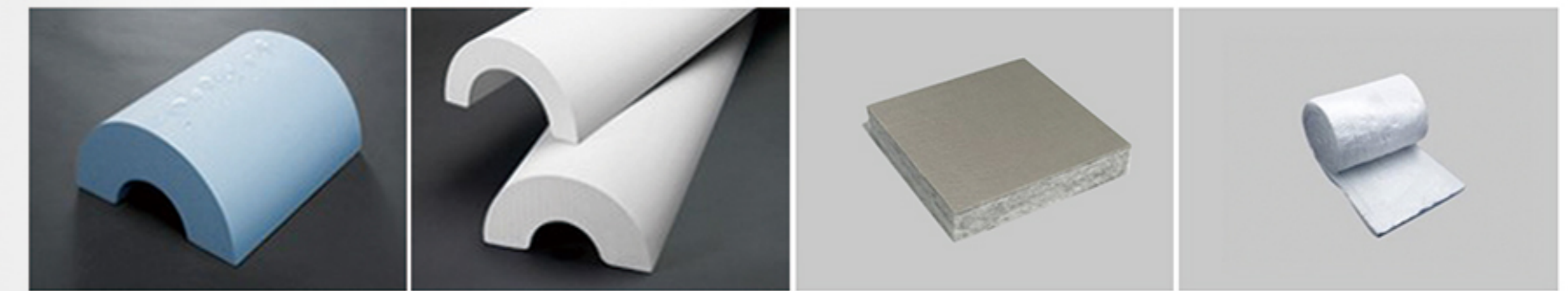

하이퍼라이트

슈퍼라이트

그라스 매트

세라크울

INSULATION ACCESSORIES



STS TOGGLE

STS SCREW

STS BAND

STS CLIP

RTO

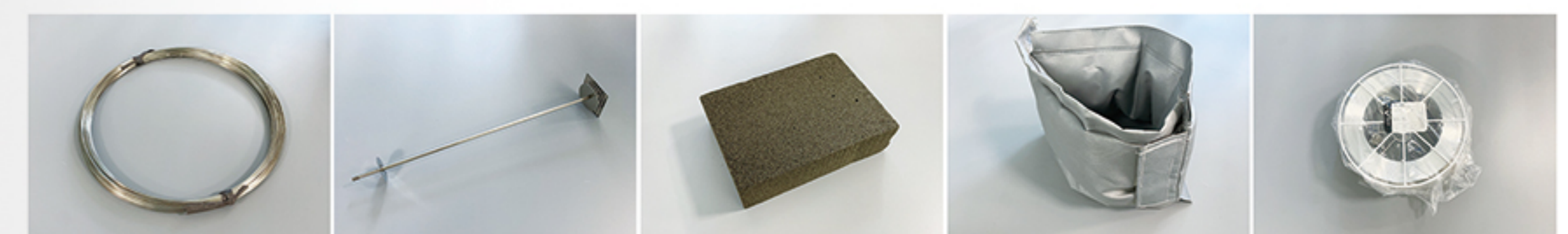

STS WIRE

STS 보온핀

CELLULAR GLASS

4-R COVER

AL WELDING WIRE